

Pliegue Habitable

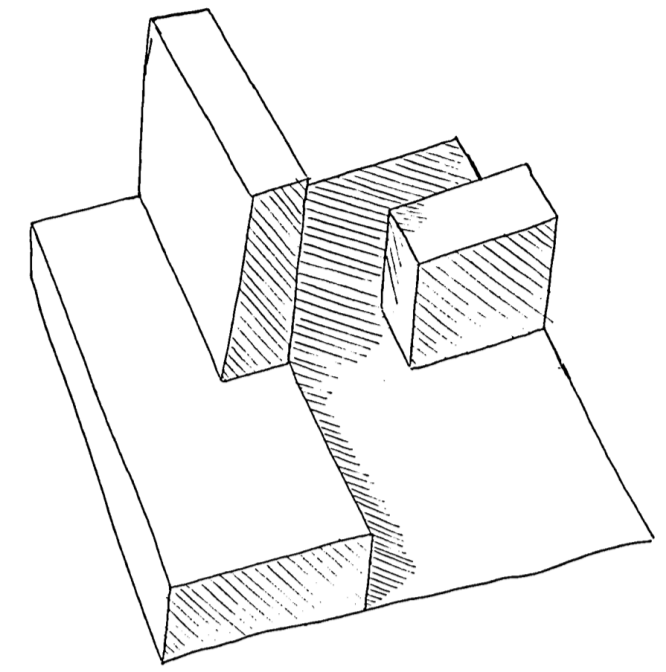

34- Esta distinción creada por el suelo crea dos espacios.
El escalón, que a primera vista parece puramente funcional, un medio para transitar de un nivel inferior a uno superior y viceversa, es algo más.

HITO

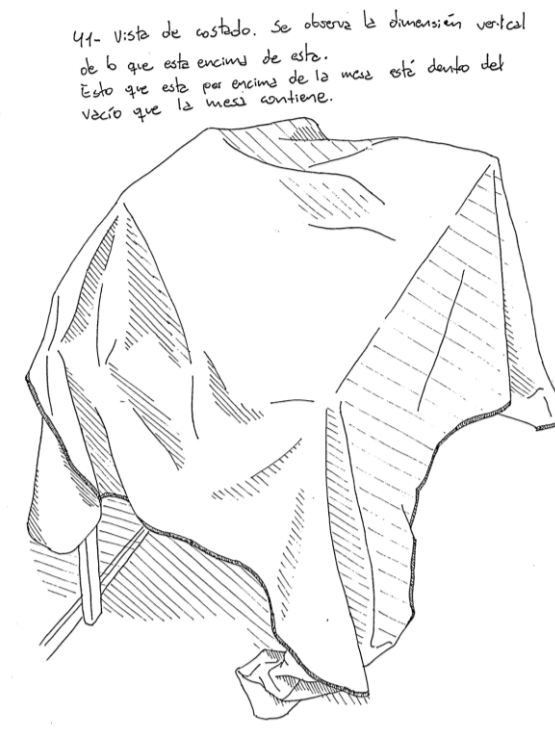
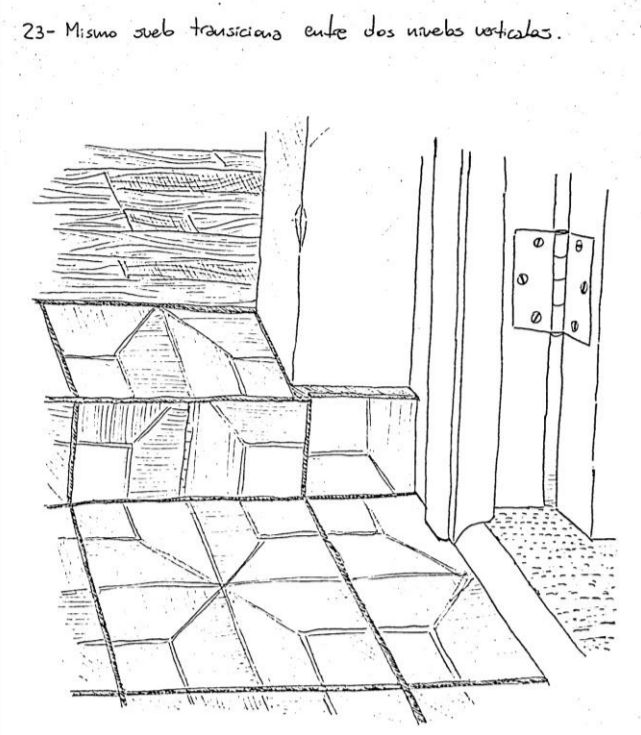
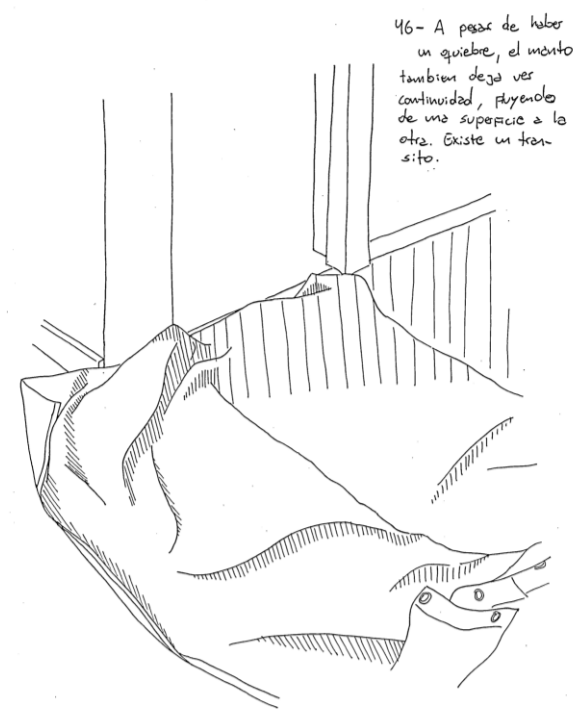
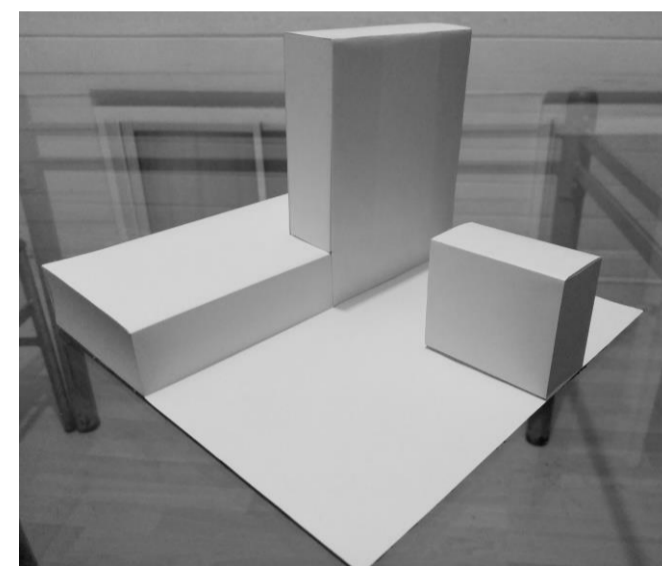

CONDICIÓN DEL LUGAR:
COMPLETAR

Manto espectral

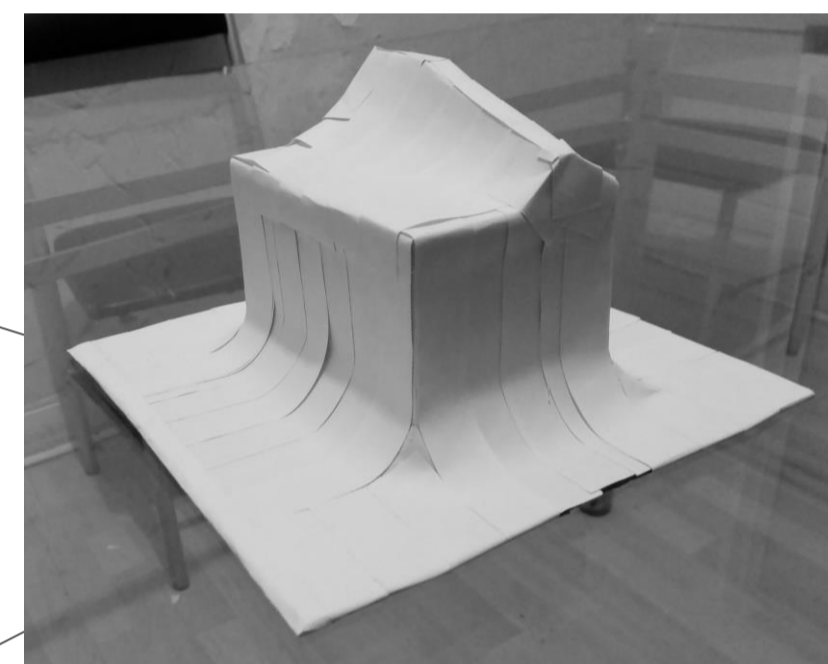

CUALIDAD ESPACIAL
COMPLETAR

**SUELO ESCALONADO QUE
PERMITE EL TRÁNSITO
Y
QUE ENTREGA
DETENCIÓN**

Posturas del cuerpo

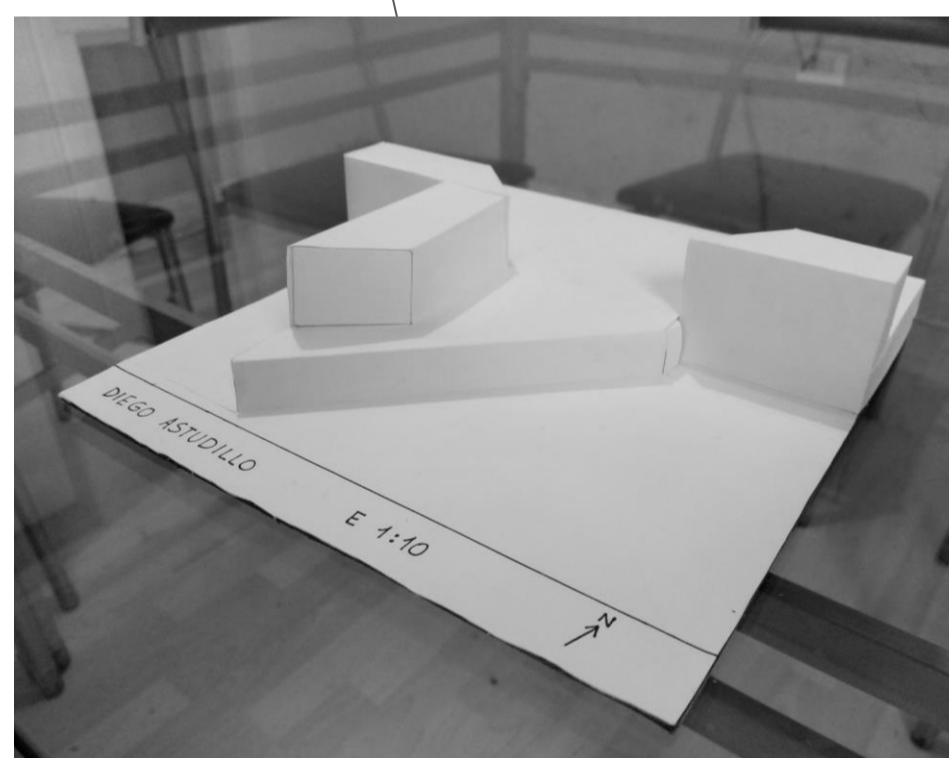

POSIBILIDAD
HABITABLE:
COMPLETAR

